



АДМИНИСТРАЦИЯ ГОРОДСКОГО ОКРУГА

**Похвистнево
Самарской области**

ПОСТАНОВЛЕНИЕ

от 30.06.2017 № 793

**Об утверждении муниципальной программы
«Формирование комфортной городской
среды на территории городского округа
Похвистнево Самарской области на 2017 год»**

В соответствии с постановлением правительства Российской Федерации от 10 февраля 2017 года № 169 «Об утверждении Правил предоставления и распределения субсидий из федерального бюджета бюджетам субъектов Российской Федерации на поддержку государственных программ субъектов Российской Федерации и муниципальных программ формирования современной городской среды», Администрация городского округа Похвистнево

ПОСТАНОВЛЯЕТ:

1. Утвердить прилагаемую муниципальную программу «Формирование комфортной городской среды на территории городского округа Похвистнево Самарской области на 2017 год».

2. Опубликовать настоящее постановление в газете «Похвистневский вестник» и разместить на сайте Администрации городского округа Похвистнево.

3. Настоящее постановление вступает в силу со дня его официального опубликования.

4. Контроль за исполнением настоящего постановления возложить на первого заместителя Главы городского округа, руководителя Главного управления градостроительства и коммунального хозяйства Администрации городского округа Похвистнево Вазлёва Н.Н.

И.о. Главы городского округа

Н.Н. Вазлёв

Утверждена
постановлением Администрации
городского округа Похвистнево
от 30.06.2017 № 453

**Муниципальная программа
«Формирование комфортной городской среды на территории
городского округа Похвистнево Самарской области на 2017 год»
(далее – Программа)**

Паспорт Программы

Наименование Программы	Формирование комфортной городской среды на территории городского округа Похвистнево Самарской области на 2017 год
Основания для разработки Программы	Постановление Правительства Российской Федерации от 10.02.2017 № 169 «Об утверждении Правил предоставления и распределения субсидий из федерального бюджета бюджетам субъектов Российской Федерации на поддержку государственных программ субъектов Российской Федерации и муниципальных программ формирования современной городской среды»
Заказчик Программы	Администрация городского округа Похвистнево
Разработчик и основной исполнитель Программы	Главное управление градостроительства и коммунального хозяйства Администрации городского округа Похвистнево (далее – ГУ ГКХ)
Цель и задачи Программы	Основная цель: - повышение уровня благоустройства дворовых территорий многоквартирных домов. Основные задачи: - организация мероприятий по благоустройству дворовых территорий многоквартирных домов; - повышение уровня заинтересованности граждан, организаций в реализацию мероприятий по благоустройству территории городского округа.
Сроки реализации программы	2017 год
Целевые индикаторы (показатели) Программы	Количество благоустроенных дворовых территорий – 65 ед.; Доля благоустроенных дворовых территорий многоквартирных домов от общего количества дворовых территорий многоквартирных домов –

	20,8 %; Доля дворовых территорий, благоустроенных с трудовым участием граждан – 100 %.
Финансирование Программы и источники финансирования	Объем финансового обеспечения мероприятий Программы в 2017 году составляет 33782,64 тыс.руб., из них: - средства федерального бюджета – 12363,21 тыс.руб., - средства областного бюджета – 16388,43 тыс.руб., - средства местного бюджета – 5031,0 тыс.руб.
Система контроля за ходом исполнения Программы	Координацию и мониторинг хода реализации программных мероприятий осуществляет ГУ ГКХ
Ожидаемые результаты реализации Программы	Увеличение дворовых территорий многоквартирных домов, отвечающих нормативным требованиям. Увеличение заинтересованности граждан, организаций в реализации мероприятий по благоустройству.

1. Характеристика основных проблем, на решение которых направлена Программа

Одной из важнейших задач органов местного самоуправления городского округа является формирование и обеспечение комфортной благоприятной среды для проживания населения.

Анализ состояния сферы благоустройства в городском округе Похвистнево показал, что в последние годы в городском округе проводилась целенаправленная работа по благоустройству дворовых территорий и территорий общего пользования. Однако проблемы восстановления и ремонта асфальтового покрытия дворов, озеленения, освещения дворовых территорий, оборудования детских и спортивных площадок, устройства дождевой канализации сегодня весьма актуальны и не решены в полном объеме в связи недостаточным финансированием.

Благоустройство двора – одна из актуальных проблем современного градостроительства. С его помощью решается создание благоприятной жизненной среды с обеспечением комфортных условий для населения. Жилье не может считаться комфортным, если окружение не благоустроено.

Для приведения дворовых территорий к современным нормам комфортности необходим комплексный и последовательный подход, рассчитанный на долгосрочный период, который предполагает использование программно-целевых методов, обеспечивающих увязку

реализации мероприятий по срокам, ресурсам, исполнителям, а также организацию процесса управления и контроля.

С целью обеспечения комплексного подхода к благоустройству территории городского округа возникла необходимость разработки данной Программы, которой предусматривается целенаправленная работа исходя из:

1. Минимального перечня видов работ по благоустройству территорий многоквартирных домов:

- ремонт дворовых проездов,
- обеспечение освещения дворовых территорий,
- установка скамеек, урн для мусора;

2. Дополнительного перечня видов работ по благоустройству территорий многоквартирных домов:

- оборудование детских и (или) спортивных площадок,
- оборудование автомобильных парковок,
- озеленение территорий,
- иные виды работ (ремонт или обустройство тротуаров и пешеходных дорожек, ремонт фасадов многоквартирных домов, прочие аналогичные виды работ, направленные на благоустройство дворовых территорий).

Ремонт фасада многоквартирного дома предусматривает заделку швов в панельных домах восстановление покрасочного слоя с частичным оштукатуриванием, а также выполнение работ по замене оконных конструкций, входных дверей в подъездах многоквартирных домов, ремонт отмостки, входных групп (козырьков, входов в подъезды) и иных аналогичных видов работ, направленных на приведение фасада многоквартирного дома в надлежащее состояние.

Работы, включенные в дополнительный перечень видов работ по благоустройству дворовых территорий многоквартирных домов, могут осуществляться с привлечением собственников помещений в многоквартирных домах, собственников иных зданий и сооружений, расположенных в границах дворовой территории, подлежащей благоустройству (далее – трудовое участие).

Трудовое участие заинтересованных в благоустройстве территории лиц может осуществляться в форме однодневного субботника по уборке дворовой территории, а также в виде:

- выполнения неоплачиваемых работ, не требующих специальной квалификации, как например: подготовка объекта (дворовой территории) к началу работ (земляные работы, уборка мусора) и другие работы (покраска оборудования, озеленение территории посадка деревьев, охрана объекта),
- обеспечение благоприятных условий для подрядной организации, выполняющей работы и для её работников.

Решение о трудовом участии принимают собственники помещений в многоквартирных домах, собственники иных зданий и сооружений, расположенных в границах дворовой территории, на общем собрании собственников помещений.

Проведение однодневного субботника по уборке дворовой территории оформляется соответствующим актом. Обязанность по подтверждению факта проведения однодневного субботника по уборке дворовой территории возложена на ГУ ГКХ.

Все работы по благоустройству дворовых территорий, предусмотренные в рамках данной Программы, должны выполняться с учетом необходимости обеспечения физической, пространственной и информационной доступности зданий, сооружений, дворовых территорий, для инвалидов и других маломобильных групп населения.

В Программу подлежат включению дворовые территории многоквартирных домов, прошедшие отбор в соответствии с Порядком проведения отбора дворовых территорий многоквартирных домов, расположенных на территории городского округа Похвистнево, для формирования адресного перечня многоквартирных домов, дворовые территории которых подлежат благоустройству в 2017 году, утверждённым постановлением Администрации городского округа Похвистнево от 17.04.2017 № 569 и в пределах лимитов бюджетных ассигнований, предусмотренных Программой.

Дворовые территории, прошедшие отбор и не включенные в Программу на 2017 год в связи с превышением выделенных лимитов бюджетных ассигнований, предусмотренных Программой, включаются в Программу на 2018-2020 годы исходя из даты предоставления предложений заинтересованных лиц.

Применение программного метода позволит поэтапно осуществлять комплексное благоустройство дворовых территории и территорий общего пользования с учетом мнения граждан, а именно:

- повысит уровень планирования и реализации мероприятий по благоустройству (сделает их современными, эффективными, оптимальными, открытыми, востребованными гражданами);
- запустит реализацию механизма поддержки мероприятий по благоустройству, инициированных гражданами;
- запустит механизм финансового и трудового участия граждан и организаций в реализации мероприятий по благоустройству;
- сформирует инструменты общественного контроля за реализацией мероприятий по благоустройству на территории городского округа.

Таким образом, реализация мероприятий по благоустройству, отвечающих современным требованиям, позволит создать современную городскую комфортную среду для проживания граждан и пребывания гостей.

2. Основные цели и задачи Программы с указанием сроков её реализации.

Срок реализации Программы - 2017 год.

Основной целью Программы является повышение уровня благоустройства дворовых территорий многоквартирных домов.

Для достижения поставленных целей необходимо решить следующие задачи:

организация мероприятий по благоустройству дворовых территорий многоквартирных домов;

повышение уровня вовлеченности заинтересованных граждан, организаций в реализацию мероприятий по благоустройству территории городского округа Похвистнево.

3. Целевые индикаторы (показатели) реализации Программы.

Ожидаемым конечным результатом Программы является достижение показателей, установленных в приложении №5:

- количество благоустроенных дворовых территорий – 65 ед.;
- доля благоустроенных дворовых территорий многоквартирных домов от общего количества дворовых территорий многоквартирных домов – 20,8 %;
- доля дворовых территорий, благоустроенных с трудовым участием граждан – 100 %.

4. Перечень программных мероприятий.

Адресный перечень многоквартирных домов, дворовые территории которых подлежат благоустройству в 2017 году, указан в приложении №1.

Перечень основных мероприятий Программы на 2017 год, приведены в приложении №2.

План реализации данной подпрограммы приведен в приложении №3.

Нормативная стоимость работ по благоустройству дворовых территорий, включенных в перечень мероприятий Программы, приведен в приложении №4.

Визуальный перечень образцов элементов благоустройства прилегаемых к размещению на дворовой территории, приведен в приложении №5.

5. Механизм и контроль реализации Программы.

Реализация Программы осуществляется в соответствии с Порядком принятия решения о разработке, формирования и реализации, оценки эффективности муниципальных программ городского округа Похвистнево», утвержденным постановлением Администрации городского округа Похвистнево от 15.10.2013 №1574.

В ходе реализации Программы Администрация городского округа Похвистнево обеспечивает финансирование мероприятий Программы.

Исполнитель Программы несет ответственность за осуществление в установленные сроки соответствующих мероприятий, предусмотренных Программой, целевое и эффективное использование выделенных на программные мероприятия бюджетных средств.

6. Социально-экономическая эффективность реализации Программы

В результате исполнения мероприятий Программы ожидаются следующие результаты социально-экономической направленности:

- создание благоприятной среды обитания,
- повышение комфортности проживания населения,
- обеспечение условий для отдыха и спорта,
- обеспечения физической, пространственной и информационной доступности зданий, сооружений, дворовых территорий, для инвалидов и других маломобильных групп населения.

7. Оценка эффективности реализации Программы

Оценка эффективности Программы производится на основе использования индикаторов эффективности реализации Программы, приведенных в приложении № 6 и осуществляется путем установления степени достижения ожидаемых результатов, а также сравнения текущих значений показателей (индикаторов) с их целевыми значениями.

ГУ ГКХ в срок до 1 февраля подготавливают информацию о ходе реализации Программы за отчетный год, включая оценку показателей эффективности реализации Программы, рассчитанных в соответствии с методикой проведения оценки эффективности реализации муниципальной программы, утвержденной постановлением Администрации городского округа Похвистнево от 15.10.2013 №1574 «Об утверждении Порядка принятия решения о разработке, формирования и реализации, оценки эффективности муниципальных программ городского округа Похвистнево» и направляет ее для рассмотрения на заседании Коллегии городского округа Похвистнево.

Приложение №1
к муниципальной программе «Формирование
комфортной городской среды на территории
городского округа Похвистнево Самарской
области на 2017 год»

Адресный перечень многоквартирных домов, дворовые территории которых подлежат
благоустройству в 2017 году

№ п/п	Адрес			Выбранный вид работ
	населённый пункт	улица	дом	
1.	Октябрьский	Калинина	2	Установка скамеек, урн, ремонт фасада.
2.	Октябрьский	Калинина	3	Установка скамеек, урн, ремонт фасада.
3.	Октябрьский	Калинина	6	Установка скамеек, урн, ремонт фасада.
4.	Октябрьский	Калинина	9	Установка скамеек, урн, ремонт фасада.
5.	Октябрьский	Калинина	13	Установка скамеек, урн, ремонт дворовых проездов, тротуара, озеленение территории.
6.	Октябрьский	Калинина	15	Установка скамеек, урн, ремонт фасада.
7.	Октябрьский	Кооперативная	2	Установка скамеек, урн, ремонт дворовых проездов и парковки, ремонт тротуара, установка оборудования на детской площадке и сушилок для белья, озеленение территории
8.	Октябрьский	Кооперативная	6	Установка скамеек, урн, ремонт фасада.
9.	Октябрьский	Кооперативная	12	Установка скамеек, урн, ремонт фасада.
10.	Октябрьский	Ленина	2	Установка скамеек, урн, ремонт фасада.
11.	Октябрьский	Ленина	4	Установка урн, освещения дворовой территории, установка сушилок для белья.
12.	Октябрьский	Ленина	6	Установка скамеек, урн, устройство ограждений, ремонт фасада.
13.	Октябрьский	Ленина	7	Установка скамеек, урн, ремонт дворовых проездов и парковки, установка оборудования на детской площадке и сушилок для белья.
14.	Октябрьский	Нефтяников	8	Установка скамеек, урн, ремонт фасада, ремонт тротуара.
15.	Октябрьский	Нефтяников	12	Установка скамеек, урн, ремонт фасада, ремонт тротуара.
16.	Похвистнево	А. Васильева	7	Установка скамеек, урн,

№ п/п	Адрес			Выбранный вид работ
	населённый пункт	улица	дом	
				обеспечение освещения дворовой территории, ремонт дворовых проездов, установка ограждений, ремонт парковки, ремонт тротуара, установка оборудования на детской площадке.
17.	Похвистнево	А. Васильева	13	Установка скамеек, урн, ремонт дворовых проездов, ремонт тротуара, ремонт парковки, установка ограждений.
18.	Похвистнево	Бакинская	1	Установка скамеек, урн, обеспечение освещения дворовой территории, ремонт дворовых проездов, установка ограждений, ремонт фасада.
19.	Похвистнево	Бакинская	2	Установка урн, обеспечение освещения дворовой территории, ремонт дворовых проездов.
20.	Похвистнево	Будённого	12	Установка скамеек, урн, ремонт дворовых проездов, установка ограждений, озеленение, установка оборудования на детской площадке, ремонт фасада.
21.	Похвистнево	Верхне-Набережная	3	Установка скамеек, урн, обеспечение освещения дворовой территории, ремонт дворовых проездов.
22.	Похвистнево	Верхне-Набережная	5	Установка скамеек, урн, обеспечение освещения дворовой территории, ремонт дворовых проездов.
23.	Похвистнево	Вокзальная	19	Установка скамеек, ремонт дворовых проездов и парковок, обеспечение освещения дворовой территории, установка ограждений, оборудования на детской и спортивной площадках, озеленение.
24.	Похвистнево	Гагарина	5	Установка скамеек, урн, обеспечение освещения дворовой территории, ремонт дворовых проездов, установка ограждений и оборудования на детской площадке.
25.	Похвистнево	Гагарина	8	Установка скамеек, урн, ремонт проездов.
26.	Похвистнево	Гагарина	9	Установка скамеек, урн, сушилок для белья, обеспечение освещения дворовой территории, ремонт дворовых проездов, устройство

№ п/п	Адрес			Выбранный вид работ
	населённый пункт	улица	дом	
				водоотвода, ремонт фасада.
27.	Похвистнево	Гагарина	11	Установка скамеек, урн, сушилок для белья, обеспечение освещения дворовой территории, ремонт фасада.
28.	Похвистнево	Гагарина	13	Установка урн, обеспечение освещения дворовой территории, ремонт дворовых проездов,
29.	Похвистнево	Гагарина	14	Установка урн, ремонт дворовых проездов, установка ограждений, ремонт фасада.
30.	Похвистнево	Гагарина	26	Установка урн, обеспечение освещения дворовой территории, ремонт дворовых проездов и парковки, установка ограждений, ремонт фасада.
31.	Похвистнево	Гагарина	1а	Установка скамеек, урн, ремонт дворовых проездов.
32.	Похвистнево	Газовиков	11	Установка скамеек, урн, освещения дворовой территории, ремонт дворовых проездов и парковок, установка оборудования на детской площадке и установка ограждений.
33.	Похвистнево	Газовиков	12	Установка скамеек, урн, установка ограждений, ремонт фасада.
34.	Похвистнево	Газовиков	15 в	Установка урн, ремонт дворовых проездов и парковки, установка ограждений,
35.	Похвистнево	Железнодорожная	5	Установка скамеек, урн, обеспечение освещения дворовой территории, ремонт дворовых проездов, установка оборудования на детской площадке.
36.	Похвистнево	Коммунальная	51а	Установка скамеек, урн, обеспечение освещения дворовой территории, ремонт дворовых проездов, ремонт парковок, установка ограждений, ремонт фасада.
37.	Похвистнево	Комсомольская	34	Установка скамеек, урн, ремонт дворовых проездов, обеспечение освещения дворовой территории, ремонт парковок, установка оборудования на детской площадке.
38.	Похвистнево	Косогорная	24	Ремонт дворовых проездов, ремонт парковок, установка оборудования на детской площадке, обеспечение освещения дворовой территории,

№ п/п	Адрес			Выбранный вид работ
	населённый пункт	улица	дом	
				ремонт фасада.
39.	Похвистнево	Косогорная	45	Установка скамеек, ремонт дворовых проездов, ремонт парковок, установка оборудования на детской площадке, обеспечение освещения дворовой территории с антитравматическим покрытием.
40.	Похвистнево	Краснопутиловская	7	Установка скамеек, урн, сушилок для белья, обеспечение освещения дворовой территории, ремонт дворовых проездов, ремонт фасада.
41.	Похвистнево	Краснопутиловская	9	Установка скамеек, урн, сушилок для белья, обеспечение освещения дворовой территории, дворовых проездов, ремонт фасада.
42.	Похвистнево	Краснопутиловская	10	Установка скамеек, урн, ремонт дворовых проездов.
43.	Похвистнево	Краснопутиловская	12	Установка скамеек, урн, обеспечение освещения дворовой территории, ремонт тротуара, устройство водоотвода.
44.	Похвистнево	Краснопутиловская	13	Установка ограждений.
45.	Похвистнево	Краснопутиловская	7а	Установка скамеек, урн, обеспечение освещения дворовой территории, ремонт дворовых проездов, установка ограждений.
46.	Похвистнево	Краснопутиловская	8а	Установка урн, ремонт дворовых проездов.
47.	Похвистнево	Куйбышева	3	Установка скамеек, урн, обеспечение освещения дворовой территории, ремонт дворовых проездов, ремонт фасада.
48.	Похвистнево	Куйбышева	12	Установка скамеек, урн, ремонт дворовых проездов.
49.	Похвистнево	Лермонтова	14	Установка скамеек, урн, обеспечение освещения дворовой территории, ремонт дворовых проездов.
50.	Похвистнево	Лермонтова	22	Установка скамеек, урн, обеспечение освещения дворовой территории, ремонт дворовых проездов, установка ограждений, установка оборудования на детской и спортивной площадках, установка сушилок для белья, ремонт фасада.
51.	Похвистнево	Матросова	9	Установка урн, обеспечение освещения дворовой территории, ремонт дворовых проездов,

№ п/п	Адрес			Выбранный вид работ
	населённый пункт	улица	дом	
				установка ограждений, установка оборудования на детской и спортивной площадках.
52.	Похвистнево	Мира	2	Установка урн, обеспечение освещения дворовой территории, ремонт дворовых проездов, установка ограждений, установка оборудования на детской площадке, ремонт парковки.
53.	Похвистнево	Мира	19	Установка скамеек, урн, установка ограждений, ремонт фасада.
54.	Похвистнево	Мира	60	Установка скамеек, урн, ремонт дворовых проездов, установка ограждений.
55.	Похвистнево	Неверова	21	Установка скамеек, урн, установка ограждений, сушилок для белья, обеспечение освещения дворовой территории, ремонт фасада.
56.	Похвистнево	Ново-Полевая	25 а	Установка скамеек, урн, ремонт проездов, установка ограждений, озеленение территории.
57.	Похвистнево	Ново-Полевая	32	Установка скамеек, урн, установка ограждений.
58.	Похвистнево	Полевая	31	Установка скамеек, урн, оборудования на детской площадке.
59.	Похвистнево	Полевая	33	Установка скамеек, урн, ремонт проездов, устройство организованного водоотведения, установка дополнительного оборудования на детской площадке, установка сушилки для белья
60.	Похвистнево	Полевая	41	Установка скамеек, урн, установка ограждений, скребков, устройство водоотвода, обеспечение освещения дворовой территории, ремонт фасада.
61.	Похвистнево	Революционная	151	Установка урны, ремонт проездов, установка дополнительного оборудования на детской площадке с антитравматическим покрытием.
62.	Похвистнево	Революционная	153	Установка урны, обеспечение освещения дворовой территории, ремонт дворовых проездов.
63.	Похвистнево	Советская	10	Установка урн, обеспечение освещения дворовой территории, ремонт дворовых проездов, установка скребков, установка ограждений, озеленение.

№ п/п	Адрес			Выбранный вид работ
	населённый пункт	улица	дом	
64.	Похвистнево	Степная	34	Установка урн, обеспечение освещения дворовой территории, ремонт дворовых проездов, ремонт парковки, устройство водоотвода.
65.	Похвистнево	Строителей	1	Установка скамеек, урн, обеспечение освещения дворовой территории, ремонт дворовых проездов, установка ограждения, скребков, ремонт парковки, ремонт фасада.

Приложение № 2
к муниципальной программе «Формирование
комфортной городской среды на территории
городского округа Похвистнево Самарской
области на 2017 год»

Перечень основных мероприятий Программы на 2017 год

№ п/п	Наименование мероприятия	Срок		Основные направления реализации
		Начала реализации	Окончания реализации	
Цель. Повышение уровня благоустройства дворовых территорий многоквартирных домов.				
Задача 1. Организация мероприятий по благоустройству дворовых территорий многоквартирных домов.				
1.1.	Благоустройство дворовых территорий многоквартирных домов согласно Адресному перечню многоквартирных домов, подлежащих благоустройству в 2017 году	10.08.2017	01.11.2017	<p>1. Минимальный перечень работ по благоустройству дворовых территорий многоквартирных домов, в том числе:</p> <ul style="list-style-type: none"> - ремонт дворовых проездов, - обеспечение освещения дворовых территорий, - установка скамеек и урн. <p>2. Дополнительный перечень работ по благоустройству дворовых территорий многоквартирных домов, в том числе:</p> <ul style="list-style-type: none"> - установка детских и (или) спортивных площадок, - оборудование автомобильных парковок, - озеленение территории, - иные виды работ.

Приложение № 3
к муниципальной программе
«Формирование комфортной
городской среды на территории
городского округа Похвистнево
Самарской области на 2017 год»

План реализации муниципальной Программы

Наименование контрольного события	Статус	Ответственный исполнитель	Срок наступления контрольного события
Проведение отбора дворовых территорий городского округа для формирования адресного перечня	Сбор заявок	Общественная комиссия ГУ ГКХ	31.05.2017
Утверждение Программы	Общественное обсуждение проекта	ГУ ГКХ	30.06.2017
Проведение конкурсных процедур и определение подрядчика на выполнение работ по благоустройству дворовых территорий, заключение контрактов	-	ГУ ГКХ	30.07.2017
Выполнение работ по благоустройству дворовых территорий в рамках заключенных контрактов	-	ГУ ГКХ	10.08.2017- 01.11.2017

Приложение № 4
к муниципальной программе
«Формирование комфортной
городской среды на территории
городского округа Похвистнево
Самарской области на 2017 год»

**Нормативная стоимость (единичные расценки) работ по
благоустройству дворовых территорий многоквартирных домов, включенных
в минимальный и дополнительный перечень работ**

№п/п	Вид работ	Ед. изм.	Стоимость, руб. 2017 год включая доставку, установку и благоустройство	Примечание
Минимальный перечень работ				
1.	Устройство покрытия проездов	м ²	тип 1 – 576,94 тип 2 – 638,35 тип 3 – 504,43	тип 1: слой щебня 0,07 м, слой асфальта 0,05 м; тип 2: слой щебня 0,1 м, слой асфальта 0,05 м; тип 3: слой щебня 0,07 м, слой асфальта 0,04 м.
2.	Установка скамеек со спинкой	шт.	10563,83	При стоимости скамьи 8174,9 руб.
3.	Установка урн для мусора	шт.	3291,67	При стоимости урны 2330,68 руб.
4.	Обеспечение освещения дворовых территорий	1 светильник	тип 1 – 2777,03 тип 2 – 2384,46	тип 1: с демонтажом старого светильника тип 2: без демонтажа
Дополнительный перечень работ				
1.	Устройство ограждений	п.м	1688,34	Стоимость секции ограждения 1564,41 руб.
2.	Устройство автомобильных парковок	м ²	576,94	слой щебня 0,07 м, слой асфальта 0,05 м.
3.	Устройство тротуаров	м ²	635,16	слой щебня 0,07 м, слой асфальта 0,04 м.
4.	Укладка бордюрного камня	п.м.	тип 1 – 1192,60 тип 2 – 838,02	тип 1: БР-100-30-15 тип 2: БР-100-20-8
5.	Установка детской горки с резиновым ковриком	шт.	53424,68	При стоимости горки 46257,03 руб.
6.	Установка качалки на пружине	шт.	23458,91	При стоимости качалки 20614,78 руб.
7.	Установка карусели «Солнышко»	шт.	38321,81	При стоимости карусели 35572,26 руб.
8.	Установка качелей с	шт.	24799,86	При стоимости качелей в

№п/п	Вид работ	Ед. изм.	Стоимость, руб. 2017 год включая доставку, установку и благоустройство	Примечание
	деревянным сиденьем со спинкой			сборе с сиденьем 19155,21 руб.
9.	Установка качалки-балансира	шт.	17109,23	При стоимости качалки 15307,29 руб.
10.	Установка лаза	шт.	28975,42	При стоимости лаза 21097,28 руб.
11.	Установка песочницы с крышкой + песок	шт.	43036,12	При стоимости песочницы 39967,46 руб.
12.	Установка грибка для песочницы	шт.	21469,39	При стоимости грибка 17867,11 руб.
13.	Установка стола со скамьями без спинок	шт.	33598,21	
14.	Установка стоек для сушки белья (комплект 2 шт.)	шт.	4521,47	При стоимости комплекта 4000 руб.
15.	Установка турника комбинированного	шт.	23935,46	При стоимости турника 17478,54 руб.
16.	Установка скребка для обуви	шт.	1498,58	При стоимости скребка 833,63 руб.
17.	Озеленение территории	шт.	327,86	В зависимости от типа дерева
Иные работы				
1.	Устройство отмосток	м ²	677,42	
2.	Устройство водопропускной трубы	п.м	2603,85	Диаметр трубы 530 мм
3.	Устройство открытого лотка для отвода дождевых и талых вод	п.м	1908,98	
4.	Укладка чугунной решетки водоотводного лотка	п.м	925,62	
5.	Замена люков и кирпичных горловин колодцев	шт.	4002,34	
6.	Установка лестничных маршей	шт.	10330,17	При стоимости лестничного марша 8163,17 руб.
7.	Устройство металлических ограждений с поручнями	п.м	3133,99	
8.	Устройство забора из штакетника окрашенного	п.м	1351,92	

Приложение № 5
к муниципальной программе
«Формирование комфортной
городской среды на территории
городского округа Похвистнево
Самарской области на 2017 год»

Визуализированный перечень образцов элементов благоустройства,
предлагаемых к размещению на дворовой территории

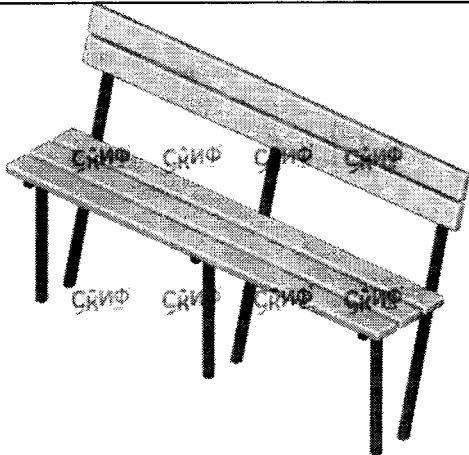
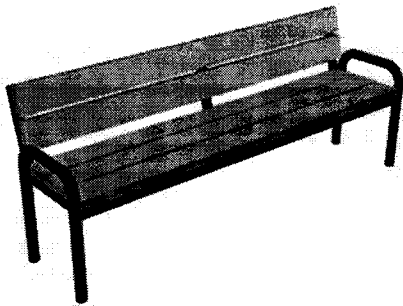
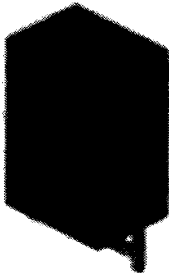
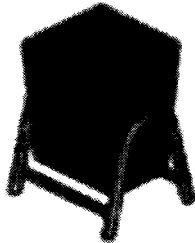

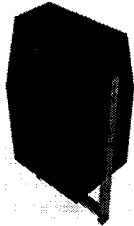
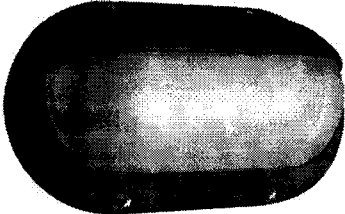
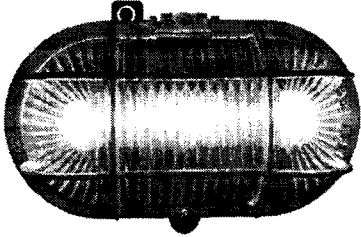
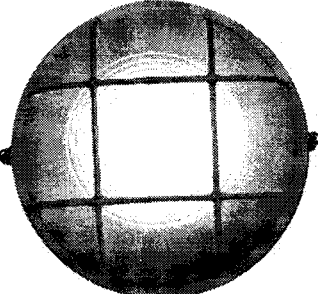
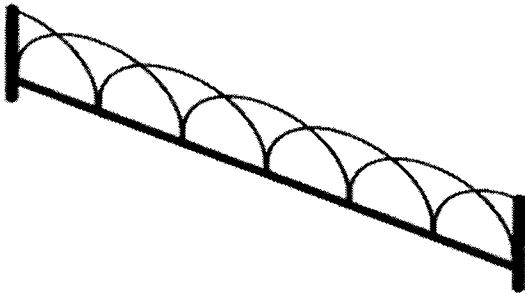
№ п/ п	Варианты элементов благоустройства	Фото
1.	Скамейка со спинкой 1950*480*900	
2.	Скамейка со спинкой 1950*480*900	
3.	Урна опрокидывающаяся	
4.	Урна опрокидывающаяся	

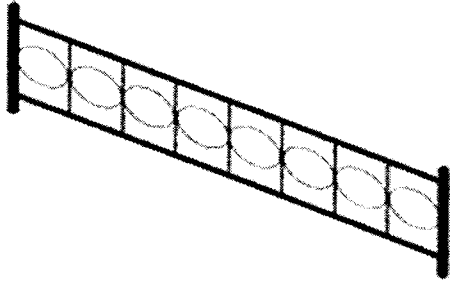
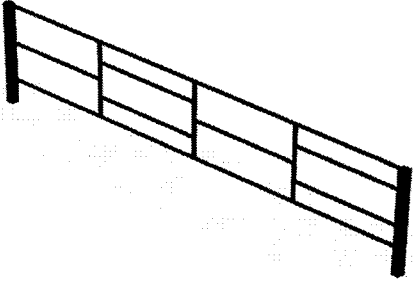
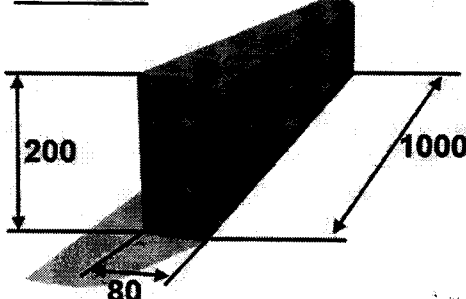
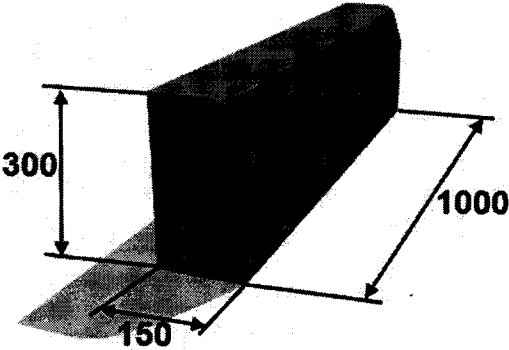
№ п/ п	Варианты элементов благоустройства	Фото
5.	Урна опрокидывающаяся	
6.	Светильник светодиодный устанавливаемый вне зданий	
7.	Светильник светодиодный устанавливаемый вне зданий	
8.	Светильник светодиодный устанавливаемый вне зданий	
9.	Металлические ограждения	

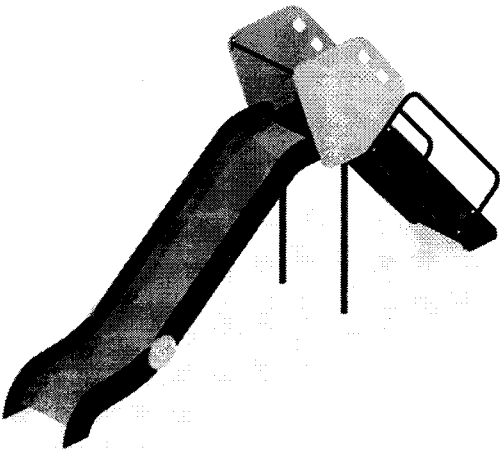
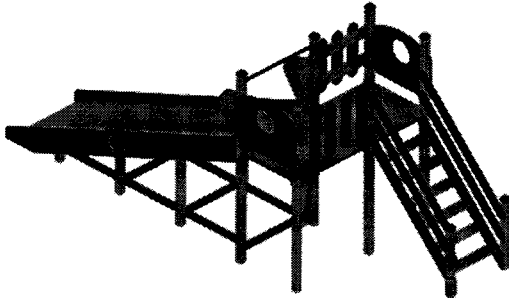
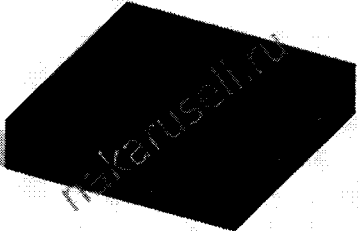
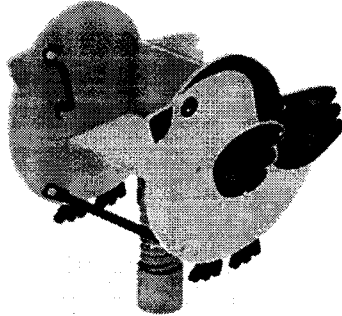
№ п/ п	Варианты элементов благоустройства	Фото
10.	Металлические ограждения	
11.	Металлические ограждения	
12.	Бортовой камень БР 100.20.8	<p data-bbox="842 1070 983 1099"><u>БР 100.20.8</u></p> 
13.	Бортовой камень БР 100.30.15	

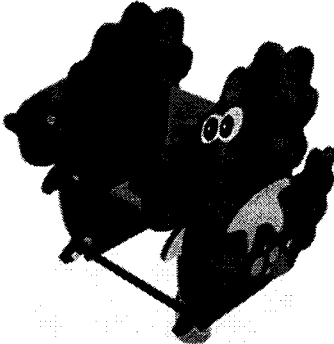
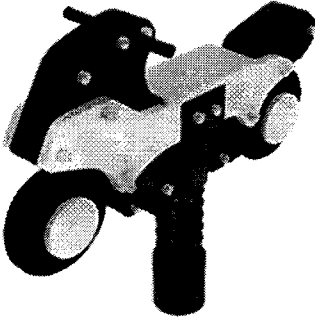
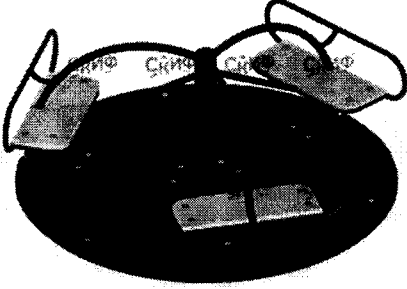
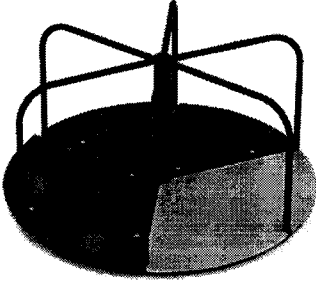
№ п/ п	Варианты элементов благоустройства	Фото
14.	Горка детская Н-1500	
15.	Горка детская Н-1500	
16.	Коврик резиновый ДИО 5.00	
17.	Качалка на пружине	

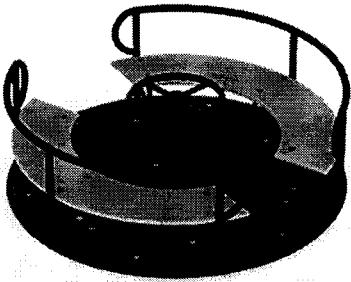
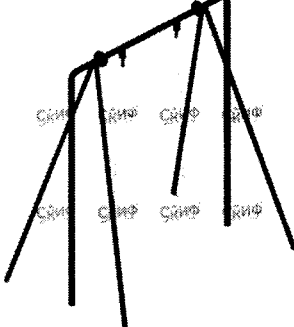
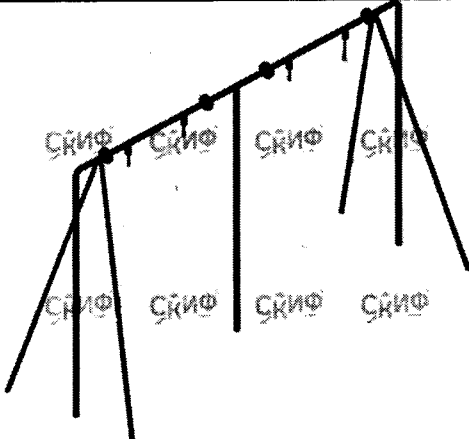

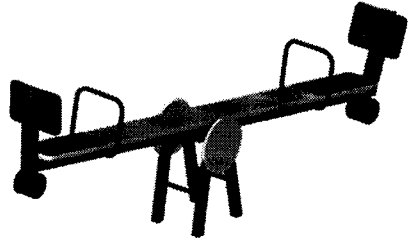
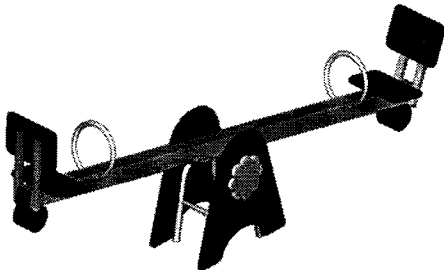
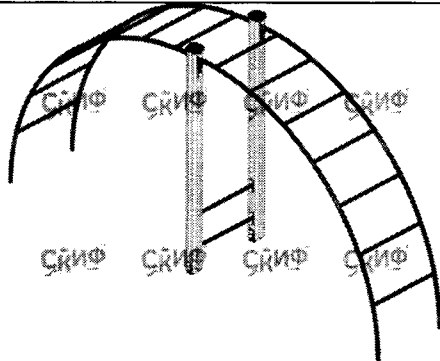
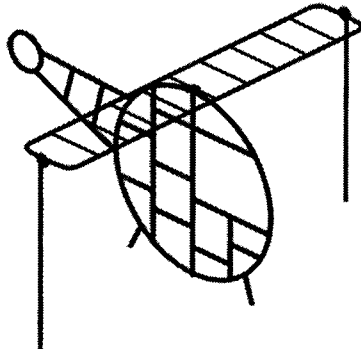

№ п/ п	Варианты элементов благоустройства	Фото
18.	Качалка на пружине	
19.	Качалка на пружине	
20.	Карусель	
21.	Карусель	

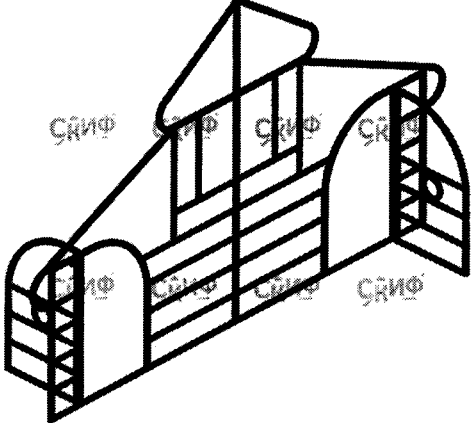
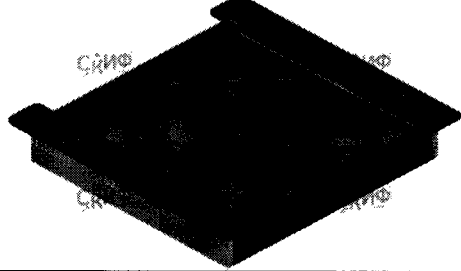
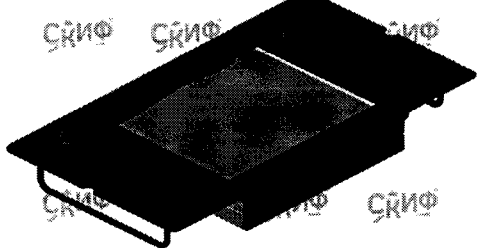
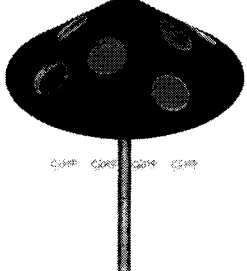
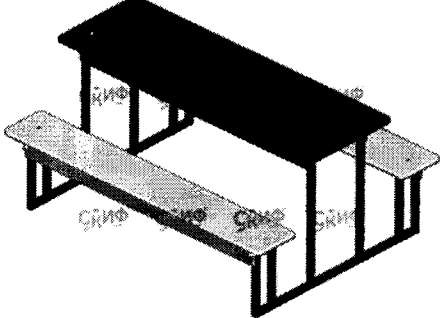
№ п/ п	Варианты элементов благоустройства	Фото
22.	Карусель	
23.	Качели без подвеса одинарные	
24.	Качели без подвеса двойные	
25.	Подвес качелей на цепях с деревянным сиденьем со спинкой	

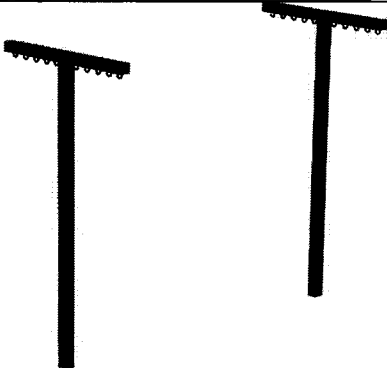
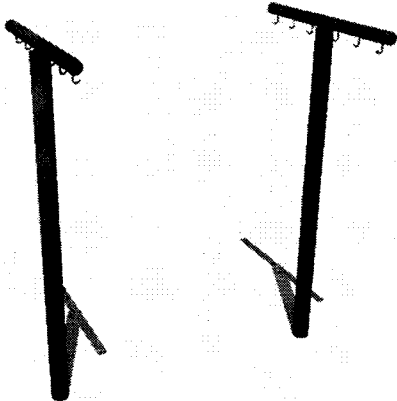
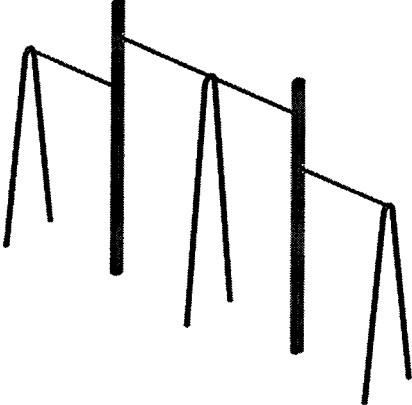
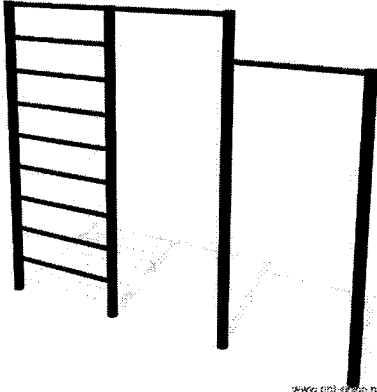

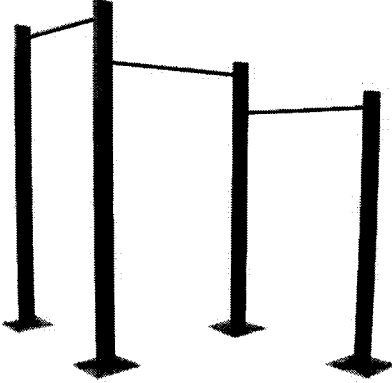
№ п/ п	Варианты элементов благоустройства	Фото
26.	Качалка-балансир	
27.	Качалка-балансир	
28.	Лаз «Мостик Большой»	
29.	Лаз «Вертолет»	

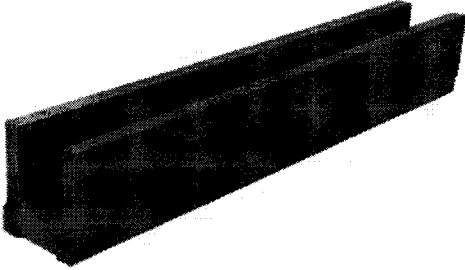
№ п/ п	Варианты элементов благоустройства	Фото
30.	Лаз «Домик»	
31.	Песочница	
32.	Песочница	
33.	Грибок для песочницы	
34.	Стол со скамьями	

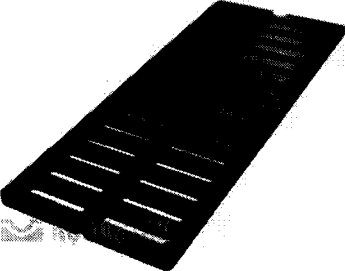
№ п/ п	Варианты элементов благоустройства	Фото
35.	Стойки для сушки белья	
36.	Стойки для сушки белья	
37.	Турник комбинированный	
38.	Турник комбинированный	

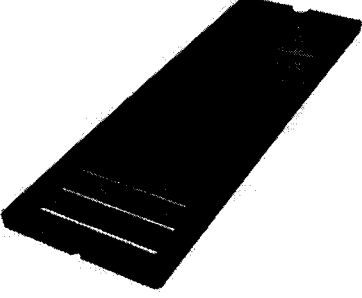
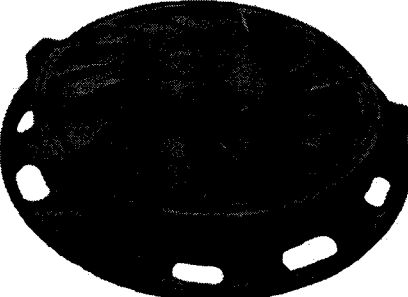
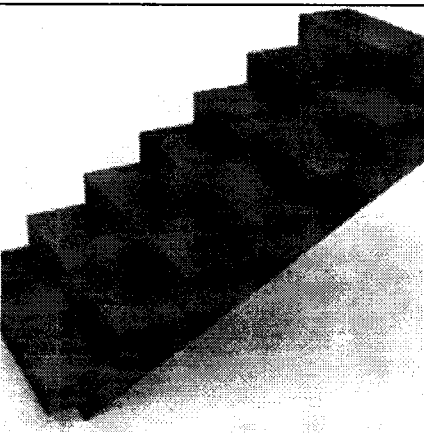
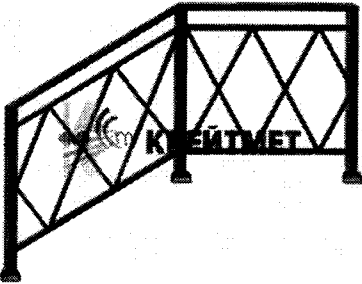
№ п/ п	Варианты элементов благоустройства	Фото
39.	Турник комбинированный	
40.	Скребок для обуви	
41.	Открытый лоток для отвода талых и дождевых вод	
42.	Открытый лоток для отвода талых и дождевых вод	
43.	Чугунная решетка для водоотводного лотка	

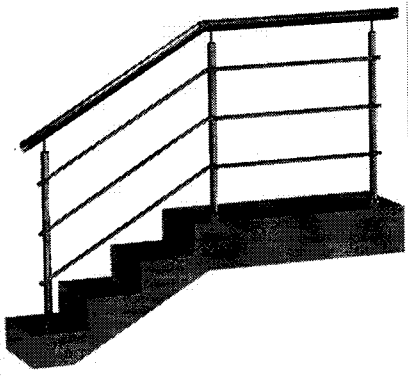
№ п/ п	Варианты элементов благоустройства	Фото
44.	Чугунная решетка для водоотводного лотка	
45.	Канализационный люк чугунный	
46.	Лестничный марш	
47.	Металлическое ограждение с поручнем	

№ п/ п	Варианты элементов благоустройства	Фото
48.	Металлическое ограждение с поручнем	
49.	Забор из штакетника окрашенного	 <p data-bbox="770 1093 1214 1133">krovlya-and-fas...</p>

Приложение №6
к муниципальной программе
«Формирование комфортной городской
среды на территории городского округа
Похвистнево Самарской области
на 2017 год»

Показатели (индикаторы) реализации муниципальной программы

№ п/п	Наименование целевого показателя (индикатора)	Ед. изм.	Значение показателя
Цель. Повышение уровня благоустройства дворовых территорий многоквартирных домов.			
Задача 1. Организация мероприятий по благоустройству дворовых территорий многоквартирных домов			
1.1.	Количество благоустроенных дворовых территорий	ед.	65
1.2.	Доля благоустроенных дворовых территорий многоквартирных домов от общего количества дворовых территорий многоквартирных домов	%	20,8
Задача 2. Повышение уровня вовлеченности заинтересованных граждан, организаций в реализацию мероприятий по благоустройству территории городского округа Похвистнево.			
2.1.	Доля дворовых территорий, благоустроенных с трудовым участием граждан	%	100